

# Zeit- Management

UHRZEIT SYNCHRONISIEREN  
UND ANZEIGEN

*Bodet*

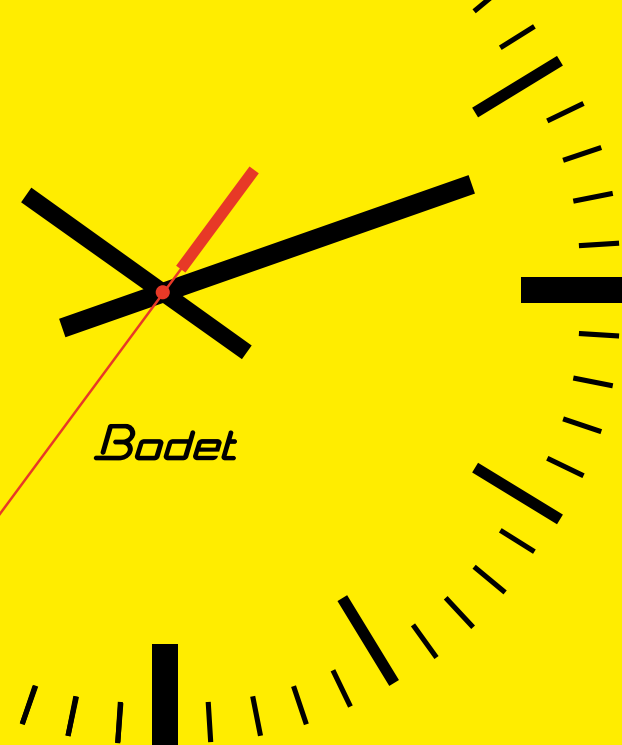

# Synchronisieren Sie jeden Augenblick

Bodet ist ein französisches Familienunternehmen, das 1868 gegründet wurde. In seinem ersten Geschäftsbereich, der Restaurierung von Gebäudeuhren, konnte sich die Firma als Campanaire einen Namen machen. Im Laufe der Jahre hat das Unternehmen sein Wissen als Experte für die präzise Zeitanzeige genutzt, um seine Geschäftstätigkeit auf die Bereiche Zeitmessung im Sportzeit, Industrieuhren und Audiosysteme sowie Zeitwirtschaft in Unternehmen auszudehnen. So sind neben Bodet Campanaire auch die Unternehmen Bodet Sport, Bodet Time und Kelio entstanden.

Das Unternehmen wird heute in der fünften Generation geführt, ist sowohl in Frankreich als auch auf internationaler Ebene tätig und liefert High-Tech-Produkte aus französischer Entwicklung und Herstellung. Unter diesem Gesichtspunkt gewährleisten die Produkte von Bodet die Synchronisation und Zeitverteilung für zahlreiche Organisationen der Verwaltung, im Bildungswesen, im Gesundheitswesen, in der Industrie und im Verkehrswesen.

Bodet Time – das ist auch garantierter telefonischer Kundendienst in mehreren Sprachen. Unsere Experten unterstützen unsere Kunden bei der Konfiguration der Produkte sowie bei funktionalen und technischen Software-Updates.



# Die größte Auswahl auf dem Markt

In den meisten Situationen ist die Uhrzeit eine unverzichtbare Information. Über eine einfache Zeitanzeige hinaus muss eine zuverlässige, genaue und synchronisierte Uhrzeit verteilt werden. Weil jede Anlage einzigartig ist, bietet Bodet eine große Auswahl an Uhren, passend für jeden Bedarf:



## Die Produktreihen

### PROFIL

#### *Universelle Zeitanzeige*

Als Klassiker umfasst diese Produktreihe analoge Uhren für den Innen- oder Außenbereich, die sich durch ihr zeitlos schlichtes Design auszeichnen.

### STYLE

#### *Zeitanzeige ganz individuell*

Diese digitale LED-Uhren-Serie in einem klaren und modernen Stil ist für den Einsatz im Innenbereich konzipiert.

### HMT/HMS LED

#### *Zeitanzeige für den Außenbereich*

Diese robusten LED-Digitaluhren sind für Außenbereiche und Innenbereiche in großen Räumen konzipiert.

### CRISTALYS & OPALYS

#### *LCD-Zeitanzeige*

Die beiden Digitaluhren-Serien haben ein ansprechendes Design und fügen sich nahtlos in Innenräume ein.



# Wie wählen Sie Ihre Uhr aus?

Eine Uhr muss vor allem eine gut ablesbare Uhrzeit anzeigen und auf ihre Umgebung abgestimmt sein. Auch Ihre Anzeigart, ihre Funktionen und die Art der Zeitverteilung sind zu berücksichtigen.



## Einsatzort

Ob Fabriken, Produktionsstätten, Logistikplattformen, Schulen, Gesundheitseinrichtungen, Bahnhöfe, Flughäfen oder andere Orte – unsere Lösungen werden allen Anforderungen gerecht.

## Zeitsynchronisation



Über eine Hauptuhr oder einen Zeitserver werden identische Zeitinformationen an ein Netz aus Uhren in einem oder mehreren Gebäuden weitergegeben. Die Art der Synchronisation hängt von den vorhandenen technischen Bedingungen, der Anzahl der Räume und der Gebäudegröße ab.

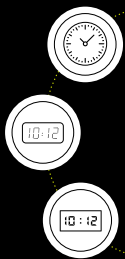

## Anzeigart

Es gibt verschiedene Anzeigemodi: Analog, LED und LCD. Zum Teil sind die Uhren individuell anpassbar und bieten die Möglichkeit, weitere Informationen anzuzeigen, z. B. Sekunden, Datum, Wochentag, Temperatur, einen eigenen Text usw.

## Betrachtungsabstand

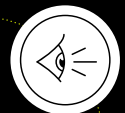

Wir bieten eine umfangreiche Auswahl an Uhrengößen für alle Einsatzorte (Büros, Flughafenhallen, Bahnsteige). Um eine gute Ablesbarkeit der Uhrzeit zu gewährleisten, sind Ziffern in verschiedenen Höhen oder Zifferblätter mit unterschiedlichen Durchmessern erhältlich.

Anhaltspunkte:

Büro, Klassenzimmer: 20 m

Bahnsteig: 80 m

Eingangshalle: 30 m

Stadion / Parkplatz: 150 m

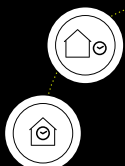

## Umgebung

Ob drinnen oder draußen, jede Uhr fügt sich perfekt in ihr Umfeld ein. Im Freien kann die Uhr verschiedenen Beanspruchungen (extreme Temperaturen und Wetterbedingungen, Stöße, Strahlreinigung, Regen usw.) ausgesetzt sein.

## Design

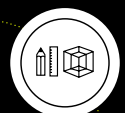

Die Gestaltung der Uhr ist ein wichtiges Auswahlkriterium, um sie harmonisch in jede Einrichtung einzufügen. Dafür bietet Bodet mehrere Anzeigarten, Farben, Werkstoffe und Markierungsarten an. Nicht zu vergessen sind unsere Sonderanfertigungen. Für alle Maßanfertigungen wenden Sie sich bitte an uns.

# Profil 700

## Maximale Robustheit



Gesundheitswesen

Industrie

Transport

Die Profil 700 sind ein Klassiker, für alle die schnell ablesbare, analoge Uhrzeitanzeige brauchen. Die Uhren halten extremen Bedingungen stand, ob beim Einsatz in Innenräumen (Edelstahl) oder im Freien (Aluminium).



● Profil 730



● Profil 740



● Profil 750



Profil 760



Profil 780

## Produktvorteile

- **Stoßfest nach IK08** mit dem Aluminiumgehäuse und der Scheibe aus gehärtetem Glas. IK09 als Option mit einer Polycarbonatscheibe (*Profil 750, 760 & 780*)
- **Beständig gegen starke Regenfälle**, IP 54 als Standard / IP 65 als Option (*Profil 750, 760 & 780*)
- **Beständig gegen Reinigungsmittel** mit Edelstahl-Lünette und Scheibe aus gehärtetem Glas (*Profil 730 & 740*)
- **LED-Beleuchtung** als Option (*Profil 740, 750, 760 & 780*)

## Merkmale

### Synchronisierung



\*DHf und WLAN: nur 730 und 740  
\*\*GPS: nur 750, 760 und 780

### Zifferblätter

Markierung in 3 Varianten



Ziffern Striche DIN

### Gehäuse



- Edelstahl: Profil 730 / 740
- Aluminium: Profil 750 / 760 / 780

	PROFIL 730	PROFIL 740	PROFIL 750	PROFIL 760	PROFIL 780
Durchmesser Zifferblatt	30 cm	40 cm	50 cm	60 cm	80 cm
Ableseentfernung	20 m	35 m	50 m	60 m	80 m
Anzeige	Stunden, Minuten, Sekunden <sup>1</sup>				
Befestigungsmethode	Wandmontage <sup>2</sup>				
Verwendung	Innen	Innen	Innen oder außen		

<sup>1</sup> Als Option: Sekunden

<sup>2</sup> Als Option: freistehend / Deckenmontage



# Profil 900

## Analoge Klassiker



Bildung



Industrie



Transport

Mit ihrem zeitlos schlichten Design ist die Profil 900 die beliebteste Uhr von Bodet. Viele Einrichtungen entscheiden sich für dieses Modell, da es alle Formen der Synchronisation und eine große Auswahl an Zifferblattgrößen bietet.



● Profil 930



● Profil 940



● Profil 960

## Produktvorteile

- Betrachtungsabstand: 20 bis 60 m
- Glasfaserverstärkte Konstruktion (IK08 - Profil 960)
- Auch in doppelseitiger Ausführung erhältlich
- Verschiedene Befestigungsmethoden (Wand, Decke, freistehend)

## Merkmale

### Synchronisierung



\* WLAN: außer Profil 960  
\*\* GPS: 960 nur Außenbereich

### Zifferblätter

Markierung in 3 Varianten



Ziffern Striche DIN

### Gehäuse



○ Weiß



● Schwarz\*\*



○ Aluminium\*\*

\*\* Modelle für Außenbereich nur in Weiß



	PROFIL 930	PROFIL 940	PROFIL 960
Durchmesser Zifferblatt	30 cm	40 cm	60 cm
Ableseentfernung	20 m	35 m	60 m
Anzeige	Stunden, Minuten, Sekunden <sup>1</sup>		
Befestigungsmethode	Wandmontage <sup>2</sup>		
Verwendung	Innen	Innen oder außen	

<sup>1</sup> Als Option : Sekunden

<sup>2</sup> Als Option: freistehend / Deckenmontage / ein- oder doppelseitig



# Profil 930 L

## Eine ökologische Uhr



Bildung



Industrie



Transport

Die Uhr Profil 930 L hat eine innovative Funktionsweise:  
Sie ist zu 100 % autonom. Die Stromversorgung erfolgt durch natürliches und künstliches Licht. Die Uhr lässt sich einfach montieren, denn sie braucht keine Kabel zur Stromversorgung und die Synchronisation erfolgt über das DHF-Funksystem von Bodet.



● Profil 930 L

## Produktvorteile

- 100 % Recyclingmaterial, Ausführung mit schwarzem Hintergrund
- Organische Solarzellen sind zu 100% wiederverwertbar.
- Dieses Modell funktioniert mit einer Lichtenergiequelle: **der Sonne oder künstlichem Licht.**
- Die Uhr speichert ihre Energie **ohne Akku oder Batterie**
- Die Uhr verfügt über eine **Funksynchronisation, weshalb sie keine Kabel benötigt.**

## Merkmale

### Synchronisierung



### Zifferblätter

Markierung in 2 Varianten



Ziffern

Striche

### Gehäuse



○ Weiß



● Schwarz

### PROFIL 930 L

Durchmesser  
Zifferblatt

30 cm

Ableseentfernung

20 m

Anzeige

Stunden, Minuten

Befestigungsmethode

Wandmontage<sup>1</sup>

Verwendung

Innen

<sup>1</sup> Als Option: freistehend / Deckenmontage / ein-oder doppelseitig



# Style

## Schlichtheit und Moderne

Die Digitaluhren der Style-Serie gestatten dank ihrer digitalen Anzeige (Stunden/Minuten) ein sehr schnelles Ablesen der Uhrzeit. Diese Uhren-Serie zeichnet sich durch modernes und schlichtes Design aus.



 Style 5



 Style 7



 Style 10

## Produktvorteile

- 5 LED-Farben zur Auswahl (rot, grün, gelb, blau oder weiß)
- Helligkeit in 4 Stufen einstellbar
- Optimierte Ablesbarkeit mit mattem Glas, das Reflexionen verhindert
- Energiespar-Modus für programmierbare Nachtabstaltung

## Merkmale

### Synchronisierung



### LED-Farben

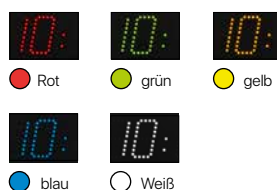

	STYLE 5	STYLE 7	STYLE 10
Anzeigehöhe	5 cm	7 cm	10 cm
Ableseentfernung	20 m	30 m	40 m
Anzeige	Stunden, Minuten, Datum, Temperatur, Kalenderwoche		
Befestigungsmethode	Wandmontage <sup>1</sup>		
Einbaubar (als Option)	<input type="checkbox"/>	<input type="checkbox"/>	<input type="checkbox"/>
Wasserdicht (als Option)	<input type="checkbox"/>	<input type="checkbox"/>	<input type="checkbox"/>
Verwendung	Innen		

<sup>1</sup>Als Option: freistehend / Deckenmontage / ein-oder doppelseitig





# Style S

## Optimiertes Zeitmanagement

Diese Modelle zeigen präzise Stunden, Minuten, aber auch Sekunden an. Mit diesen Funktionen können Sie die Redezeit in Besprechungen oder die für eine Aufgabe aufgewendete Zeit messen, Prozesse steuern oder einen Countdown für ein Event starten.



● Style 5S

● Style 7S

● Style 10S

● Style 7 Ellipse

## Produktvorteile

- **Anzeige ergänzender Informationen:** Sekunden, Datum, Temperatur
- **Chronometerfunktion** (Stoppuhr, Countdown) mit den Bedienpult Style und Style OP (außer Style 7 Ellipse)

## Merkmale

### Synchronisierung



### LED-Farben



	STYLE 5S	STYLE 7S	STYLE 10S	STYLE 7E
Anzeigehöhe	5 cm	7 cm	10 cm	7 cm
Ableseentfernung	20 m	30 m	40 m	30 m
Anzeige	Stunden, Minuten, Sekunden, Datum, Temperatur, Wochennummer			
Befestigungsmethode	Wandmontage <sup>1</sup>			
Einbaubar (als Option)	●	●		
Verwendung	Innen			

<sup>1</sup>Als Option: freistehend / Deckenmontage / ein- oder doppelseitig

## Gesundheitswesen: wenn jede Sekunde zählt

**Style 7S OP\***, **Style 5S OP\***, **Bedienpult Style OP**: Diese Modelle sind auf das Gesundheitswesen zugeschnitten. Durch ihre Ausführungsart können die Style-Uhren in Krankenhaus- und Klinikbereichen zum Einsatz kommen, wo die höchsten Hygienestandards gelten (z.B. Anästhesie, Chirurgie).

### Produktvorteile

- **Gehäuse aus Edelstahl und Glasscheibe aus gehärtetem Glas** für eine einfache Reinigung im OP
- **Einbaumodelle** zum Vermeiden von Staubablagerungen
- Chronometerfunktion (Bedienpult Style OP) zum **Zeitmessen oder für Countdowns**

\* LED-Farben rot oder grün  
Für Impuls, AFNOR und NTP erhältlich.



# Style Date

## Eine umfassende Anzeige



Logistik



Verwaltung



Industrie



Transport

Diese Uhrenserie zeigt neben der Uhrzeit weitere Informationen an. Sie bietet ein sehr umfassendes Anzeigesystem.



● Style 7 Date



● Style 10 Date



● Style 10S Date

## Produktvorteile

- **3 Befestigungsarten** zur Auswahl: an der Wand, freistehend oder an der Decke
- **Gleichzeitige Anzeige** von Datum und Uhrzeit
- **Weitere mögliche Informationen:** Wochentag, wechselnde Sprache

## Merkmale

### Synchronisierung



### LED-Farben



	STYLE 7 Date	STYLE 10 Date	STYLE 10S Date
Anzeigehöhe	7 cm	10 cm	10 cm
Ableseentfernung	30 m	40 m	40 m
Anzeige	Stunden, Minuten, Datum, Wochentag, Temperatur		+Sekunden
Befestigungsmethode	Wandmontage <sup>1</sup>		
Einbaubar (als Option)	●		
Wasserdicht (als Option)	●		
Verwendung	Innen		

<sup>1</sup> Als Option: freistehend / Deckenmontage / ein- oder doppelseitig



## Industrie: auf den Sektor zugeschnittene Uhren

Die Uhren Style 7 Date und Style 10S Date sind für die speziellen Umgebungen in der Lebensmittelbranche, Industrie usw. entwickelt.

### Produktvorteile

- **Einbauversion** zur Begrenzung von Schmutzablagerungen (nur Style 7 Date)
- **Wasserdichte** Ausführung (IP55) zur Beständigkeit gegen Spritzwasser bei der Reinigung von Räumen (nur Style 7 Date)



# Weltzeituhr Style



Logistik



Finanzen



Transport

## Eine Uhr für alle Länder der Welt

Diese Uhrenreihe verfügt über eine Mehrzonen-Zeitanzeige und zeigt gleichzeitig die Zeit mehrerer Städte weltweit an (bis zu 7 Städte). Ideal für Unternehmen und Flughäfen mit internationalem Publikumsverkehr.



### Weltzeituhr Style



## Produktvorteile

- Optionale Städtewahl aus der ganzen Welt
- Anzeige von 3, 4, 5, 6 oder 7 Städten nach Wahl
- 5 LED-Farben zur Auswahl
- Einstellbare Helligkeit

## Merkmale

### Synchronisierung



### LED-Farben



	WELTZEITUHR STYLE
Anzeigehöhe	5 cm
Ableseentfernung	20 m
Anzeige	3 bis 7 Städte
Befestigungsmethode	Wandmontage
Verwendung	Innen

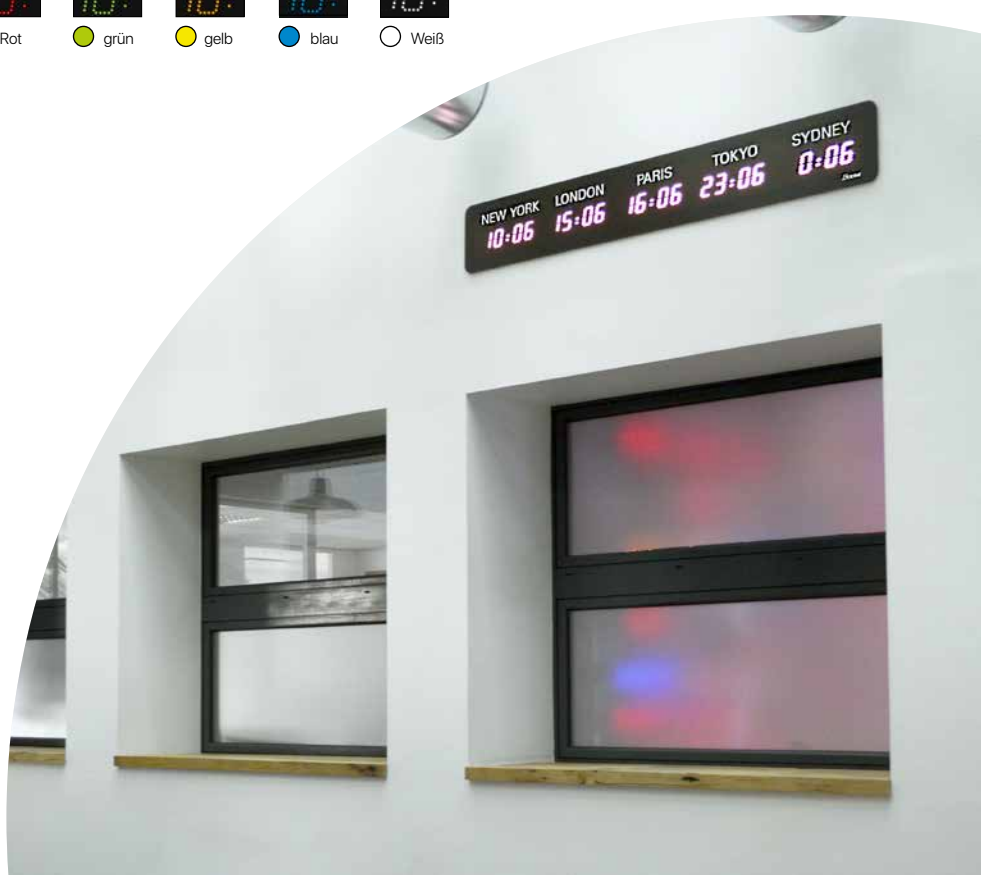

# HMT LED



## Für eine perfekte Ablesbarkeit



Industrie



Transport

Die HMT LED-Uhrenreihe ist an die härtesten klimatischen Bedingungen angepasst: Feuchtigkeit und extreme Temperaturen. Sie vereint alle technischen Stärken und fügt sich damit in alle Außenumgebungen, sowie auch in große Innenräume ein (Flughäfen, Bahnhöfe, Parkhäuser, Einkaufszentren, Fabriken, Stadien...).



 HMT LED

## Produktvorteile

- Wasserdicht (IP54)
- Robust (IK07 für besseren Schutz vor Stößen)
- Zählmodus / Tages-Countdown
- Automatische Regelung der Anzeigehelligkeit
- Gute Ablesbarkeit der Uhrzeit dank Antireflexbeschichtung

## Merkmale

### Synchronisierung

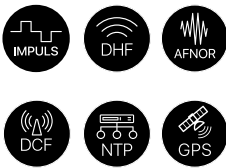

### LED-Farben

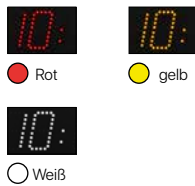

	HMT 10	HMT 15	HMT 20	HMT 25	HMT 45
Anzeigehöhe	10 cm	15 cm	20 cm	25 cm	45 cm
Ableseentfernung	40 m	60 m	90 m	120 m	200 m
Anzeige	Stunden, Minuten, Datum, Temperatur				
Befestigungsmethode	Freistehend, Deckenmontage, doppelseitig			Wandmontage	
Wasserdicht	●				
Verwendung	Außenbereich				





# HMS LED



Transport

## Eine Uhr für das Transportwesen

Uhren aus der Reihe HMS LED, eigens für den Transportsektor entwickelt, werden oft hart auf die Probe gestellt. Ob Sonne, hohe Temperaturen, Regen, Frost, Kälte und Stöße – sie halten allen klimatischen Bedingungen dauerhaft stand.



● HMS LED

## Produktvorteile

- **Vollständige Anzeige** (Stunden, Minuten, Sekunden, Temperatur)
- **Optionale Zusatzfunktionen** (Chronometer im Countup oder Countdown-Modus)
- **Gehäuse unempfindlich gegen** Staub, Spritzwasser oder äußere Einwirkungen
- **Mit tropfenfesten Leiterplatten ausgestattet** (Schutz vor Oxidation, Feuchtigkeit und Schimmel)

## Merkmale

### Synchronisierung



### LED-Farben

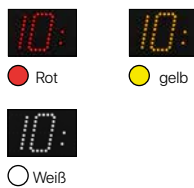

	HMS 10	HMS 15	HMS 25	HMS 45
Anzeigehöhe	10 cm	15 cm	25 cm	45 cm
Ableseentfernung	40 m	60 m	120 m	200 m
Anzeige	Stunden, Minuten, Sekunden, Datum, Temperatur.			
Befestigungsmethode	Freistehend, Deckenmontage, doppelseitig		Wandmontage	
Wasserdicht	●			
Verwendung	Außenbereich			



# Cristalys

## Für eine Multifunktionsanzeige



Industrie



Bildung



Audiovisuell



Verwaltung

Diese Uhrenreihe fügt sich schlicht und unverwechselbar in jede Umgebung ein. Sie ist sehr häufig in Besprechungsräumen, Büros und Empfangshallen von Unternehmen und Behörden zu finden.



**Cristalys 7**



**Cristalys 14**



**Cristalys Date**



**Cristalys Ellipse**

## Produktvorteile

- **Leicht ablesbar** mit hohem Kontrast
- **Sparsam im Energieverbrauch**
- **Zahlreiche Anzeigemöglichkeiten** je nach Modell: mehrsprachiges oder numerisches Datum, Jahr, Tages- und Wochenzahl, Umgebungstemperatur, Stadt- oder Ortsname, Countdown für Events
- **Mehr als 3 Jahre Betrieb** bei batteriebetriebenen Modellen

## Merkmale

### Synchronisierung

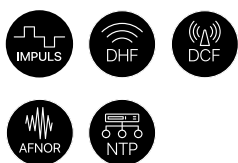

### Gehäusefarben



	CRIS. 7	CRIS. 14	CRIS. ELLIPSE	CRIS. DATE
Anzeigehöhe	7 cm	14 cm	7 cm	
Ableseentfernung	30 m	60 m	25 m	30 m
Anzeige	Stunden, Minuten, Datum, Temperatur* und Wochennummer	+ Sekunden und personalisierte Texte	+ Wochentag	
Befestigungsmethode	Wandmontage <sup>1</sup>			
Einbaubar (Option)		●		
Verwendung	Innen			

\*Außer Cristalys 7

<sup>1</sup>. Als Option: freistehend / Deckenmontage / Tischstandfuß





# Opalys

## Uhren, die dem Alltag einen Rhythmus geben

Die Opalys - Uhrenserie zeichnet sich durch klare Linien aus und ist für den Innenbereich gedacht. Das LCD-Display mit Hintergrundbeleuchtung bietet eine unaufdringliche Zeitanzeige. Im festen oder wechselnden Modus gibt sie durch Anzeigen verschiedener Informationen dem Tag einen Rhythmus.



## Produktvorteile

- LCD-Anzeige mit großem Ablesewinkel (160°)
- Gute Sichtbarkeit in großen Räumen, bei wenig Licht oder im Dunkeln
- Blockierungssystem für Diebstahlsicherheit mit der mitgelieferten Wandhalterung
- Zahlreiche Anzeigemöglichkeiten: je nach Modell: mehrsprachiges oder numerisches Datum, Jahr, Tages- und Wochenzahl, Umgebungstemperatur, Stadt- oder Ortsname, Countdown für Events

## Merkmale

### Synchronisierung

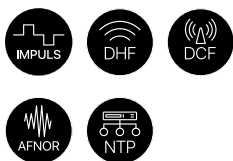

### Gehäusefarben



○ Aluminium

	OPA. 7	OPA. 14	OPA. ELLIPSE	OPA. DATE
Anzeigehöhe	7 cm	14 cm	7 cm	
Ableseentfernung	30 m	60 m	25 m	30 m
Anzeige	Stunden, Minuten, Datum, Temperatur* und Wochennummer	+ Sekunden und personalisierte Texte	+ Wochentag	
Befestigungsmethode	Wandmontage <sup>1</sup>			
Einbaubar (Option)		●		
Verwendung	Innen			

\*außer Crystalys 7

<sup>1</sup>. Als Option: freistehend / Deckenmontage / Tischstandfuß



# Was ist Synchronisierung?

Synchronisation ist die Vorstufe der Zeitverteilung. Dabei ruft die Hauptuhr oder der Zeitserver eine sehr genaue Zeit über Satellitenkonstellationen (GPS, Galileo, Beidou, GLONASS) oder terrestrische Antennen (DCF) ab.

Die Hauptuhr oder der Zeitserver empfängt die UTC-Nachricht und verteilt die Informationen an die Uhren. Bei den Sommer-/Winterzeitumstellungen, gibt sie/er den Uhren die neue Zeitnachricht nach dem Anwenden der Verschiebung weiter.

## Die zwei Lösungen von Bodet

### Die Hauptuhr

Für eine zuverlässige und genaue Zeitverteilung an die Uhren.

Die Sigma-Software, auf einem PC installiert, ermöglicht die Parametrierung der Hauptuhren, um die Zeitverteilung an die Uhren auszuführen.



● SIGMA H, P, C, Mod

### Der Zeitserver

Zum Übermitteln einer hochpräzisen Zeitinformation an die mit dem Computernetzwerk verbundenen Geräte, insbesondere an die Uhren.

Der integrierte Webserver von Netsilon gestattet den Zugriff auf die Konfiguration des Zeitserver. Dieser Webserver ist somit für autorisierte Nutzer von jedem Computer im Computernetzwerk aus erreichbar.



● Netsilon 7, 9, 11



## Überwachte Zeitverteilung

Neben der Synchronisation gestattet **die überwachte Zeitverteilung die Einstellung, die Statusüberwachung und den Empfang von Alarmen eines Uhrensystems aus der Entfernung über das Computernetzwerk.**

**Sie funktioniert mit jeder SNMP-kompatiblen Software**, mit der die von den überwachten Uhren gesendeten Meldungen empfangen werden: Batteriefehler, Alarmfehler, Erschütterungen etc.

## Vorteile

- Die Überwachung über ein Computernetzwerk ermöglicht den Versand, aber auch den Empfang von Daten. Viele Modelle haben eine Stromversorgung über PoE.
- Da das SNMP-Protokoll ein Standard ist, kann die Überwachung der Uhren in jedes Monitoringsystem integriert werden.
- Unbegrenzt viele Uhren können synchronisiert werden.
- Die Möglichkeit, bei auftretenden Problemen sofort eine Wartungsmaßnahme zu treffen, optimiert die Reaktionsfähigkeit.



# Zeitverteilung

Zeitverteilung dient dazu, ein Netzwerk aus Uhren in einem oder mehreren Gebäuden über eine Hauptuhr oder einen Zeitserver zu synchronisieren.



## NTP: Ethernet-Kabel oder WLAN

Die Nebenuhren sind an das Computernetzwerk angeschlossen und empfangen die Zeitnachricht im Format NTP (Network Time Protocol) von der Hauptuhr oder dem Zeitserver. Die Uhren können entweder über Kabel oder mit einer WLAN-Verbindung an das Netzwerk angeschlossen sein. Die Zeitnachricht wird periodisch (Multicast) oder auf Anfrage (Unicast) gesendet.

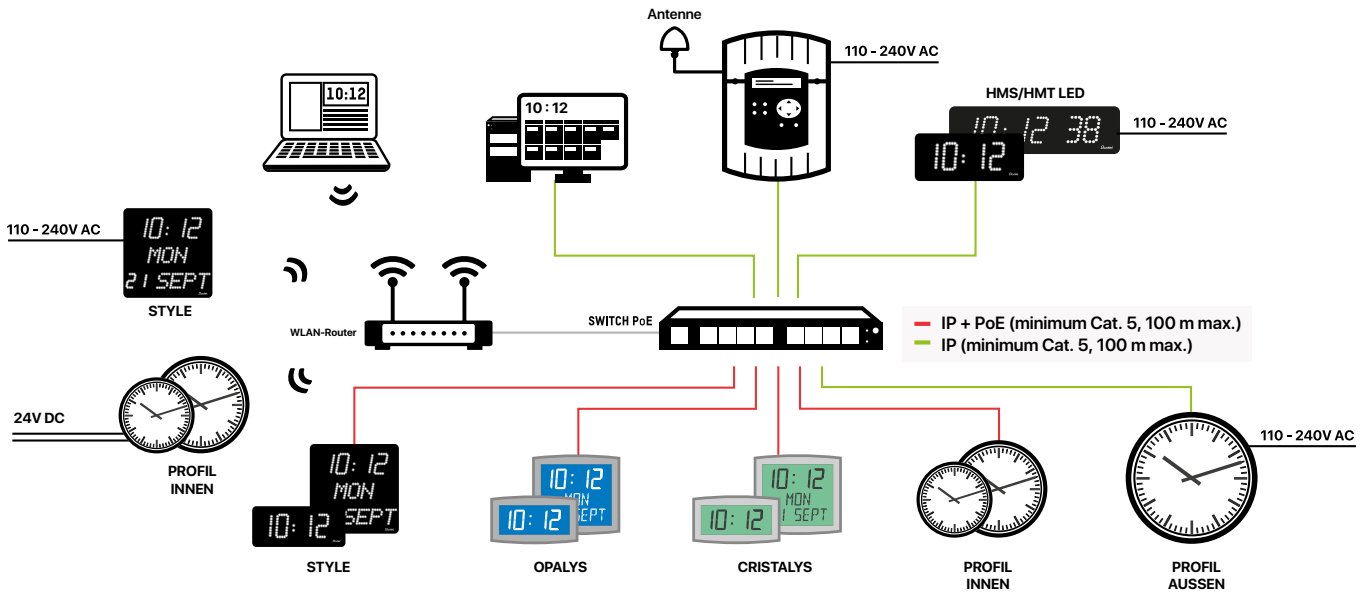

## DHF drahtlos

Die Hauptuhr synchronisiert die Nebenuhren automatisch mit einer standardisierten 869 MHz Funkzeitnachricht (NFS 87-500-C). Im Fall einer Funkstörung arbeitet das ganze System weiter mit seiner eigenen Zeitbasis.

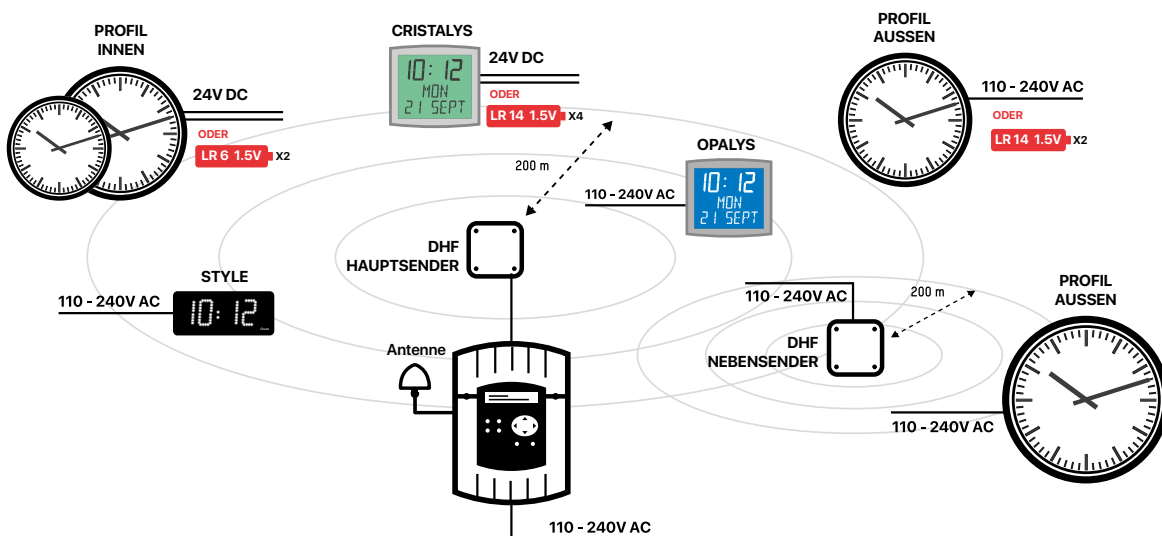

### Reichweite im Freien: 1 km

Die Abdeckung in einem Gebäude ist begrenzt durch die Struktur und die Anzahl der Wände, die das Funksignal durchqueren muss (100-200 m). Der Abdeckungsbereich kann mit zusätzlichen Sendern erweitert werden. Die Zahl der Nebenuhren ist unbegrenzt.



# AFNOR-Zeitcode

Die Zeitverteilung über AFNOR-Zeitcode überträgt eine vollständige Zeitsnachricht über ein Kabel. Diese Verteilung wird oft in großen Anlagen (Bahnhöfen, Flughäfen) und in Systemen, die eine lange Kabelstrecke erfordern, verwendet (Norm NFS 87-500).

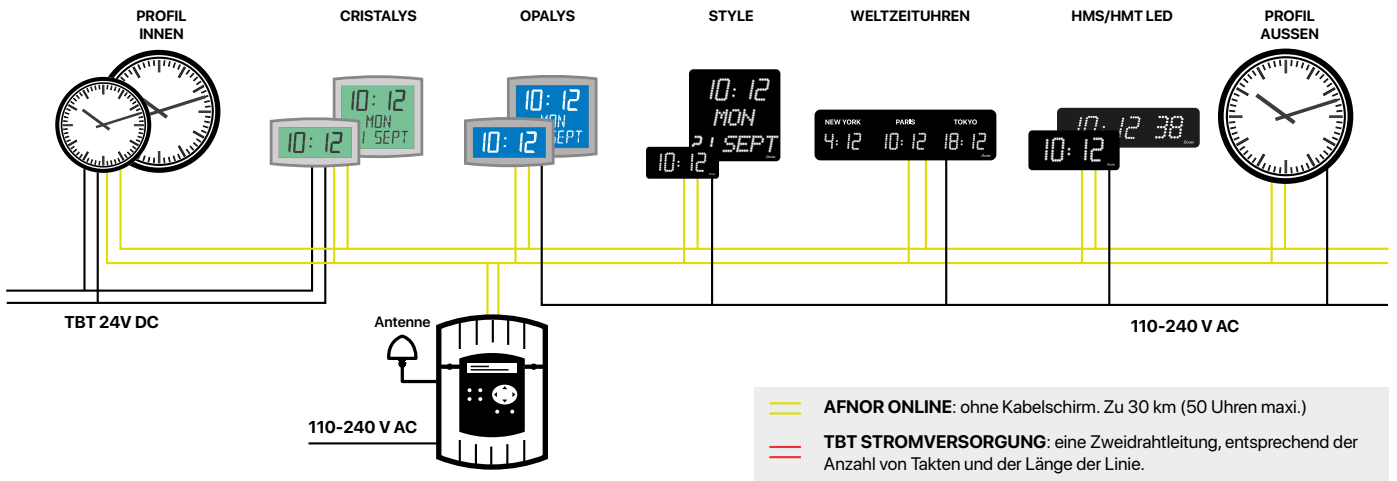

# Impuls

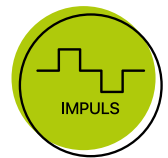

Die Hauptuhr sendet jede Minute elektrische Impulse über eine Verteilerleitung an die Nebenuhren. Diese Verteilung wird häufig für kleine und mittelgroße Anlagen verwendet.

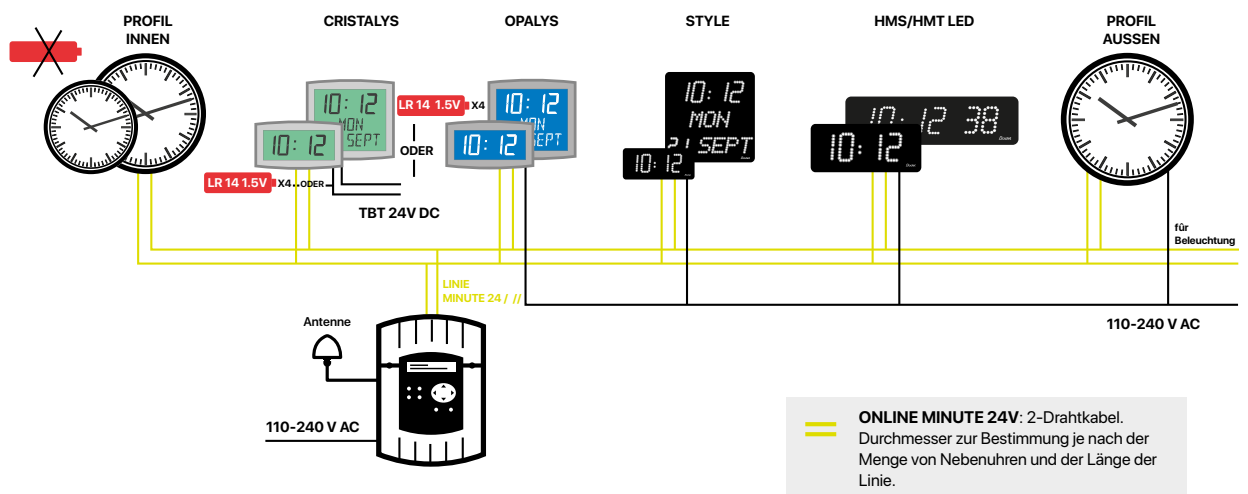



# Sie vertrauen uns



Nachstehend finden Sie ein paar unserer Kundenreferenzen:



## Flughafen

**Deutschland** Stuttgart | **Frankreich** Roissy Charles de Gaulle | Paris-Orly | Nantes Atlantique | Bordeaux | Lyon Saint-Exupéry | **Italien** Malpensa Milan | **Türkei** Ankara | **Algerien** Alger | **Marokko** De Casablanca Nouasseur | **Tunesien** Enfidha | **Belgien** Brüssel | **Ägypten** Le Caire | **Maldives** Male International | **Spanien** Madrid Barajas | Séville | **Ungarn** Budapest | **Indonesien** Jakarta | **Thailand** Bangkok | **Neuseeland** Wellington | **Kasachstan** Astana | **Chile** Arturo Merino Benítez Santiago de Chile



## Energie

**Frankreich** EDF | CEA | RTE | **Belgien** Kernkraftwerk Tihange | **Norwegen** Statoil | **Rumänien** Transgaz | **Türkei** Gaskraftwerk Izmir | **Philippinen** CBK Power Plant | **Indonesien** Muara Tower Brantas | Power Station | **Kamerun** Société National des Hydrocarbures | **Russland** Power Plant Saint Petersburg



## Audiovisuell

**Frankreich** TF1 | Opéra de Lyon | Eutelsat | BSRQ Media | France TV | Radio LE SUN | **Schweiz** Radio Suisse Romande | Radio Télévision | TSR TV | **Belgien** RTBF | Studio Radio Libramont | **Italien** La Scala | **Spanien** Ràdio Calella Televisió | Nova Radio | RTV Murcia | TVE | **Ägypten** Middle East Radio | **Thailand** Thai TV5 Channel



## Bildung

**Deutschland** Grundschule Baschütz | Lycée Victor Hugo Frankfurt | **Frankreich** École Marcel Pagnol | Lycée Émile Zola | Jules Ferry, Montaigne Paris | **Schweiz** EPSU Genf | **Togo** Lycée français de Lomé | **Algerien** Lycée International Alexandre Dumas Alger | **Italien** Lycée Chateaubriand Rom | **Luxemburg** Lycée Vauban | **Madagaskar** Lycée français de Tananarive | **Marokko** Lycée Louis Massigon Casablanca | **Senegal** Lycée Jean Mermoz de Dakar | **Spanien** Lycée français Madrid | **Belgien** US School Shape | **Dubai** UAE GEMS Sportarten Academy | **Vereinigtes Königreich** Prepschool Dulwich London | **Türkei** Universität Tobb Ankara | **Indonesien** Lycée français Bali | **Peru** Universität San Ignacio de Loyola Lima



## Finanzen

**Deutschland** Deutsche Bank | **Frankreich** Banque de Commerce | Barclays' | Banque de France | Crédit Lyonnais | Citybank | Crédit Mutuel | Groupe CIC | **Algerien** Banque d'Algerien | **Côte d'Ivoire** Société Générale de Banque | **Marokko** Banque de Commerce | **Nigeria** Zentralbank der Staaten Ostafrikas | **Senegal** Banken BCEAO | **Vereinigtes Königreich** Barclay's | **Spanien** Banque Populaire | **Portugal** Börse Lissabon | **Norwegen** Banken von Norwegen | **Indonesien** BTN Jakarta | **Neuseeland** Deutsche Bank | **Singapur** Banque de France | **Abu Dhabi** Nationalbank | **Uruguay** Abitab



## Gesundheitswesen

**Österreich** Krankenhaus Linz | **Schweiz** Hôpital de Neuchâtel | Hôpital de Sion | **Frankreich** Hôpital Européen de Marseille | CHU de Montpellier | Hôpitaux de Lyon | **Algerien** CHU Alger | **Belgien** Hôpital de Charleroi | Hôpital de La Citadelle de Liège | **Marokko** Clinique Royale de Rabat | **Vereinigtes Königreich** Ulster Hospital | **Norwegen** Universitätshospital Akershus | **Portugal** Saint Francisco Xavier Lissabon | **Spanien** Vigo Hospital | Universitätsklinik von Navarra Madrid | **Hongkong** Queen Mary Hospital | **Singapur** Parkway Hospital | **Australien** Victorian Hospital Melbourne | **Peru** Hospital Cajamarca | **UAE** Burjeel Hospital Abu Dhabi | **Russland** Zentrum für Endokrinologie Moskau



## Eisenbahn

**Frankreich** U-Bahn Paris | Bahnhöfe RER | Bahnhöfe und TGV (SNCF) | **Türkei** U-Bahn Istanbul | **Algerien** Al Djazair U-Bahn | Tramway Sidi Bel-Abbès | SNTF | **Marokko** ONCF | **Belgien** SNCB Bruxelles | U-Bahn Brüssel | **Senegal** TER de Dakar | **Schweiz** Chemin de fer Nyon | **Tunesien** Trains de Tunis | **Spanien** RENFE | **Griechenland** U-Bahn d'Athènes | **Rumänien** U-Bahn Bukarest | **Kolumbien** Bogota | **Vietnam** VNR Hanoi | **Thailand** Mass Transit System Bangkok | **Kanada** U-Bahn Toronto-York | **Azerbaidschan** Baku | **Ägypten** U-Bahn Kairo



## Industrie

**Deutschland** Dachser | IDT | **Schweiz** Swatch | **Frankreich** Toyota | Citroën | Peugeot | Michelin | Pirelli | Carrefour | Danone | Nestlé | **Belgien** Diteren | Toyota | AUDI | **Marokko** Primarios group | **Kanada** Aliments Ultima | **Italien** Barilla | **Tschechische Republik** Skoda Power | **Schweden** Scania | **Großbritannien** Chevron | Amazon | Rea Valley Foods | **Malaysia** Johnson & Johnson | B Braun | **Singapur** Hewlett Packard | **EAU** Dubai aluminium CCPP | **Niederlande** DHL Logistic | **Portugal** Renault



## Verwaltung

**Deutschland** BKA | **Österreich** Zentralpostamt | **Schweiz** Gefängnis Champ-Dollon | **Frankreich** Nationalversammlung | Verteidigungsministerium | Industrieministerium | Französisches Parlament | INSEE | **Belgien** Europäisches Parlament | NATO | **Côte d'Ivoire** Nationales Postamt | **Algerien** ASAL Algerische Raumfahrtagentur | **Kamerun** Wirtschaftsministerium | **Vereinigtes Königreich** Verteidigungsministerium | **Russland** Red Gate Moskau | **Malediven** Palais Présidentiel | **Vereinigte Arabische Emirate** Innenministerium



## Hotelgewerbe

**Deutschland** Novotel | **Schweiz** IBIS | **Österreich** Hotel Almtesb | **Frankreich** IBIS | Hilton | **Kongo** Hôtel La Côtère - Pointe Noire | **Vereinigtes Königreich** Hilton | **Estland** Radisson Blue Tallinn | **Spanien** Hotel Mediterraneo | **Polen** Marriot Sheraton Warschau | **Katar** Mandarin Hotel Msheir | **Taiwan** Marriot | **UAE** Hilton

# Synchronisieren Sie jeden Augenblick



**bodet-time.com**

1 Rue du Général de Gaulle  
49340 Trémentines FRANKREICH



---

**EXPORT**

export@bodet-timesport.com  
Tel. +33 2 41 71 72 33